

# Návod k použití MC/C/CW(EN)



Inteligentní nástěnný vypínač SwitchMan

Uživatelská příručka V1.0

## Zavedení

Toto zařízení je chytrý fyzický nástěnný vypínač. Po spárování s eWeLink App můžete zapnout/vypnout připojená zařízení prostřednictvím chytrého telefonu, ať jste kdekoli, naplánujte si jeho zapnutí/vypnutí, sdílejte jej s vaší rodinou, které budete společně ovládat atd.



Dálkové ovládání



Single/Countdown

Načasování



Hlasové ovládání



Ovládání sdílení



Chytrá scéna



Krokový režim



Propojení fotoaparátu



Kontrola skupiny



Historie operace



Ovládání LAN

Záznam

Tlačítko

- Stiskněte jednou: Zapnutí/vypnutí zařízení.
- Stiskněte a podržte po dobu 5 sekund: Zařízení vstoupí režim párování.

Wi-Fi LED indikátor (modrý)

Režim eWeLink

- Zůstává zapnuté: Zařízení je online.
- Bliká dvakrát: LAN
- Jednou blikne: Offline
- Bliká dvakrát krátce a jedno dlouze: Zařízení je v režimu párování.

Režim hmoty

- Zůstává zapnuté: Zařízení je online.
- Jednou blikne: Offline
- Bliká dvakrát krátce a jedno dlouze: Zařízení je v režimu párování.
- Zabliká třikrát: Identifikujte

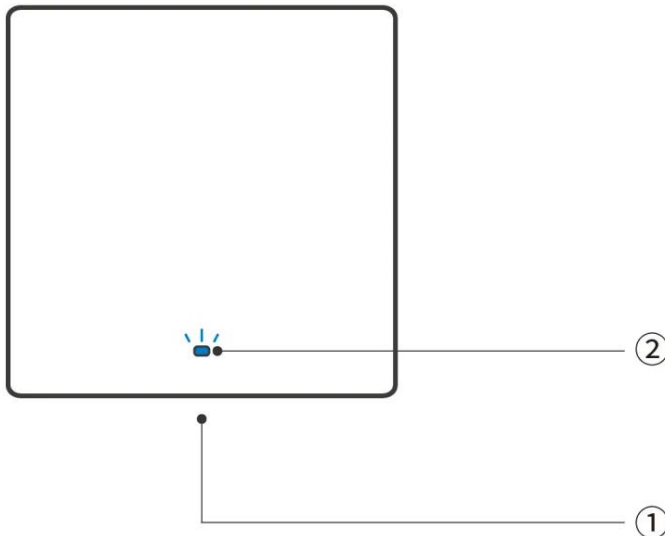

## Ekosystém kompatibilní s hmotou



## Specifikace

Model	M5-1C-86W, M5-2C-86W, M5-3C-86W
MCU	ESP32
Hodnocení	1C: 100-240V ~ 50/60Hz 10A Max 2C: 100-240V ~ 50/60Hz 5A/Gang 10A Celkem Max 3C: 100-240V ~ 50/60Hz 2A/Gang 6A Celkem Max
Max. zatížení	1C: 2200W 2C: 2200W (1-1100W/Gang) 3C: 1320W (1-440W/Gang)
LED zátěž	1C: 300W/220V, 150W/110V 2C: 300W/220V/Gang, 150W/110V/Gang 3C: 100W/220V/Gang, 60W/110V/Gang
Bezdrátové připojení	IEEE 802.11 b/g/n 2,4 GHz
Čistá hmotnost	1C (153,8 g) 2C (160 g) 3C (163,7 g)
Dimenze	86x86x41,5mm
Barva	Bílý
Materiál pouzdra	PC V0+CRS
Použitelné místo	Krytý
Pracovní teplota	-10°C~40°C
Pracovní vlhkost	5%~95% RH, nekondenzující
Certifikovaná shoda	CE/CQC/RoHS
Výkonný standard	EN 60669-2-1

## Instalace

1. Vypněte napájení

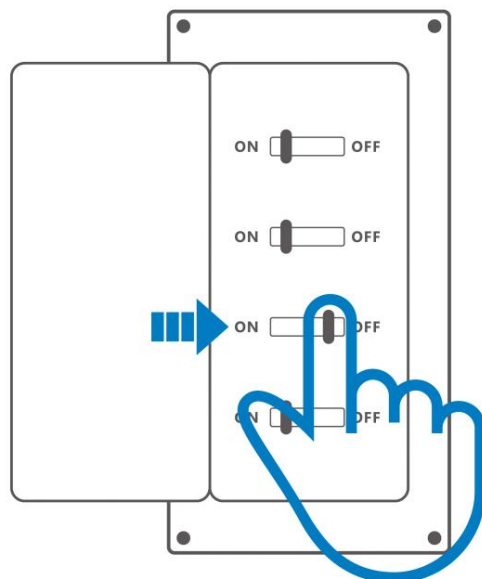

\*Nainstalujte a udržujte zařízení do nebezpečí, připojte konektor terminálu, dokud je zařízení zapnuto!

A profesionální elektrikář.

Aby nedošlo k úrazu elektrickým proudem

## 2. Návod na zapojení

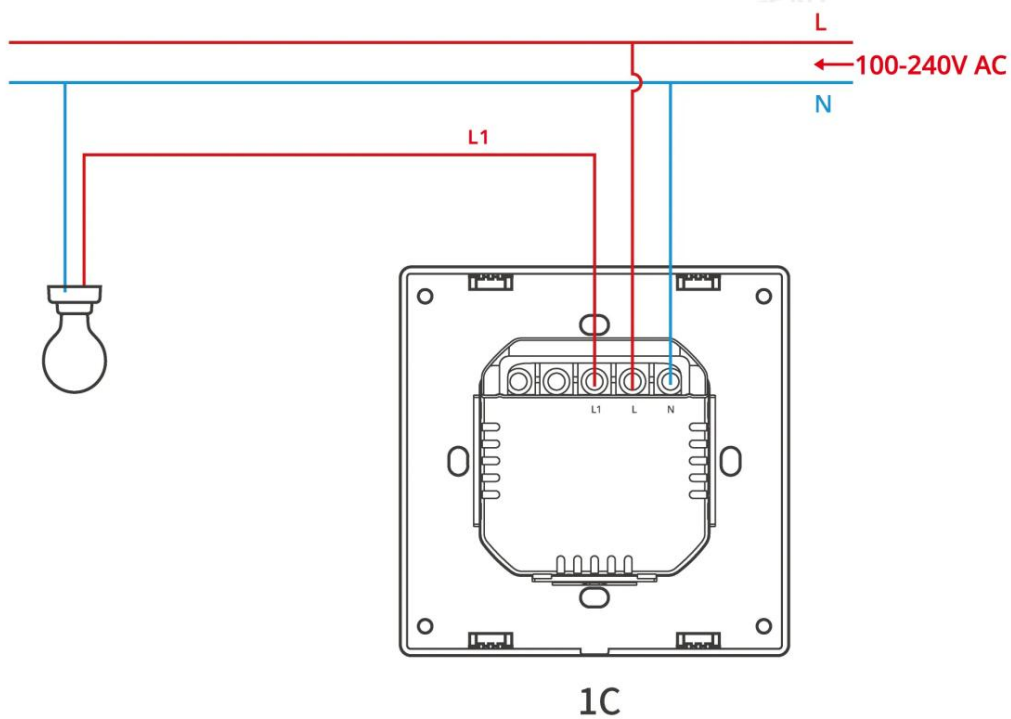

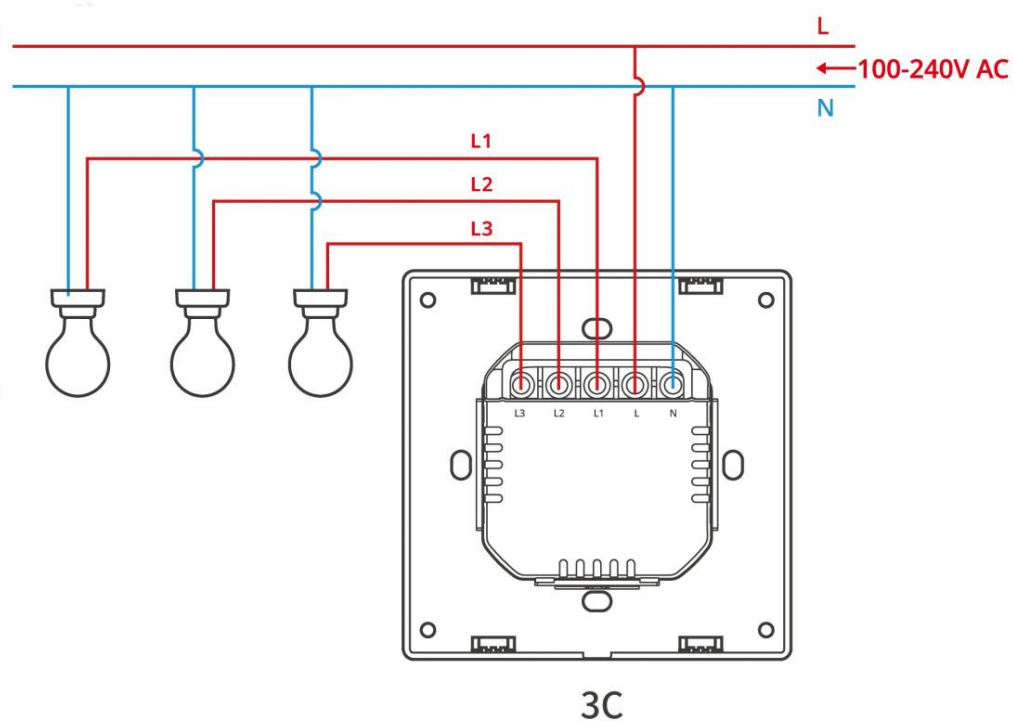
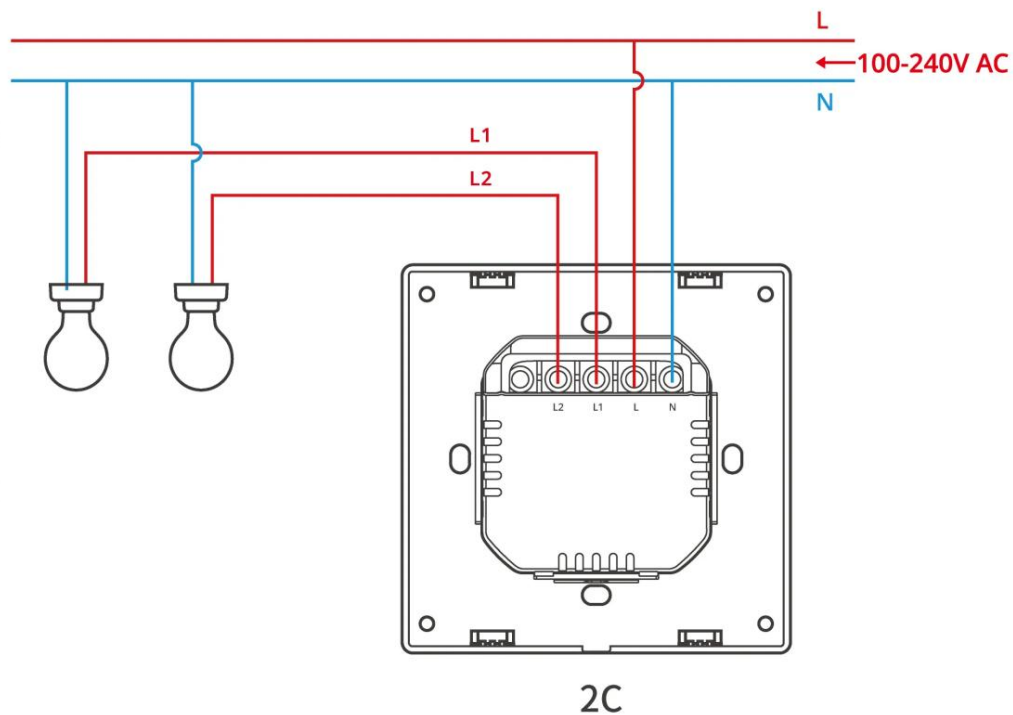

\*Pro zajištění bezpečnosti vaší elektrické instalace je nezbytný buď miniaturní obvod Před M5-86W byl nainstalován jistič (MCB) nebo proudový chránič (RCBO) s elektrickým jmenovitým proudem 10A 1C,2C), 6A 3C.

\*Ujistěte se, že jsou všechny vodiče správně připojeny.

3. Zapněte napájení

Po zapnutí zařízení přejde do režimu párování, který byl přednastaven při prvním použití, a LED indikátor bliká v cyklu dvou krátkých a jednoho dlouhého.

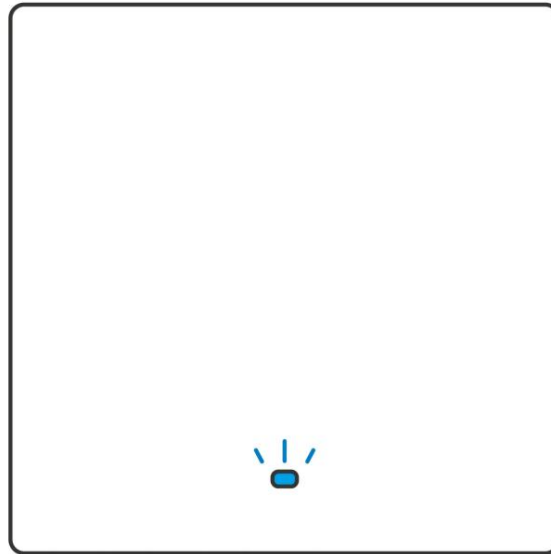

\*Zařízení opustí režim párování, pokud nebude spárováno do 10 minut. Pokud chcete zadat toto znovu stiskněte tlačítko po dobu 5 s, dokud LED indikátor nezabliká v cyklu dvou krátkých a jeden dlouhý a pak uvolnit.

## Přidat zařízení

### Metoda 1: Párování hmoty

Otevřete aplikaci kompatibilní s Matter (např. Alexa App, Google Home App nebo Apple Home App atd.). naskenujte QR kód Matter ve Stručném průvodci nebo na samotném zařízení a přidejte zařízení.



Přidat do Alexa přes Matter



Přidat na Google přes Matter



Přidat do Applu přes Matter

## Metoda 2: Párování aplikací eWeLink

1. Stáhněte si aplikaci „eWeLink“.

Stáhněte si prosím aplikaci „eWeLink“ z obchodu Google Play nebo Apple App Store.

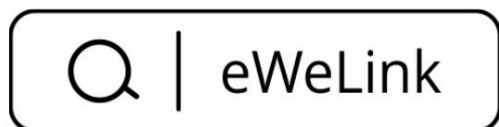

2. Přidat zařízení



Zadejte „Skenovat“

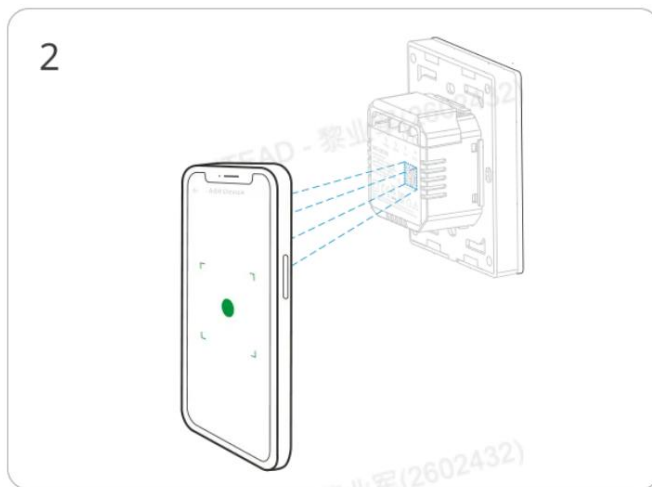

Naskenujte QR kód na zařízení

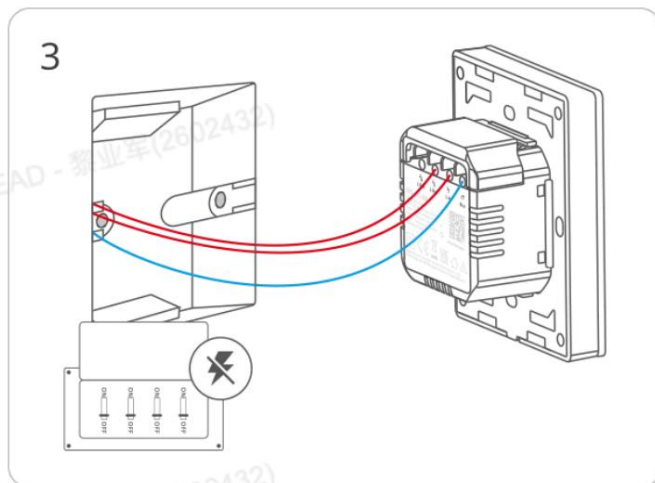

Postupujte podle pokynů pro zapojení  
připojte vodiče (ujistěte se, že je napájení  
předem odpojit a poradit se s an  
elektrikář v případě potřeby)

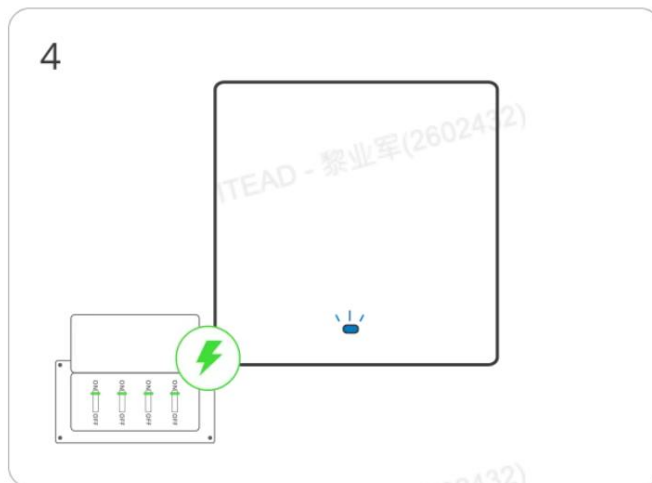

Zapněte zařízení

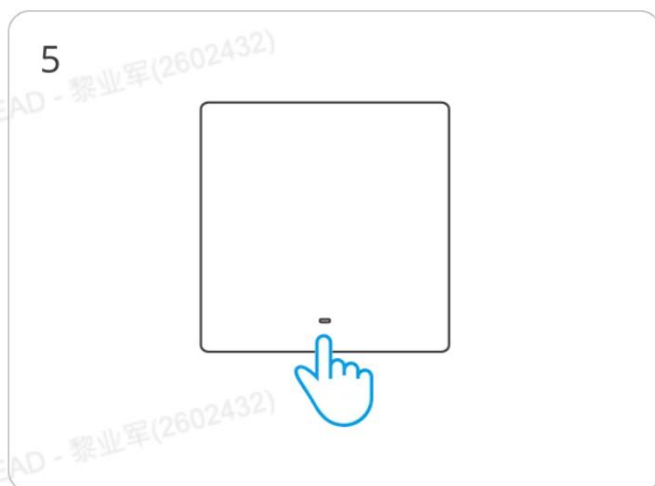

Dlouze stiskněte tlačítko na 5 sekund

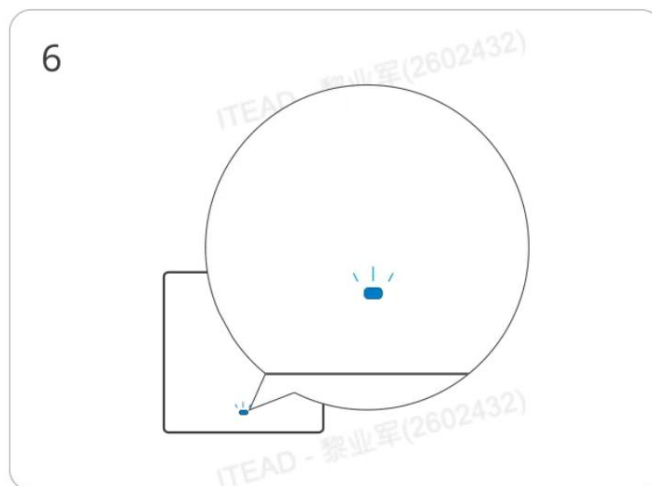

Zkontrolujte stav blikání indikátoru Wi-Fi  
(dva krátké a jeden dlouhý)



Vyberte „Přidat zařízení“



Vyhledejte zařízení a začněte se připojovat

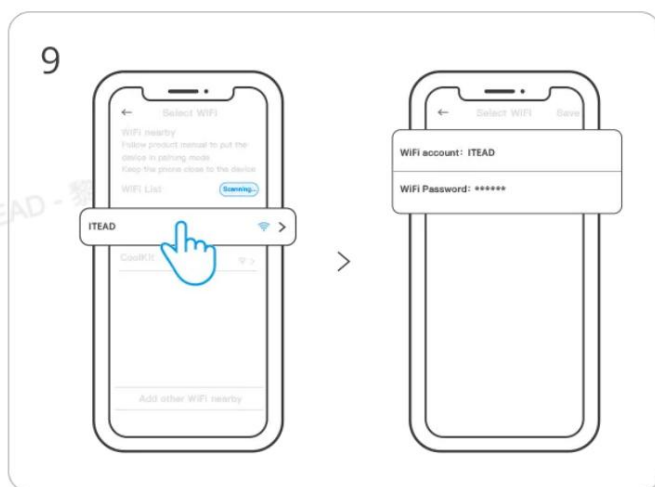

Vyberte síť „Wi-Fi“ a

zadejte heslo.

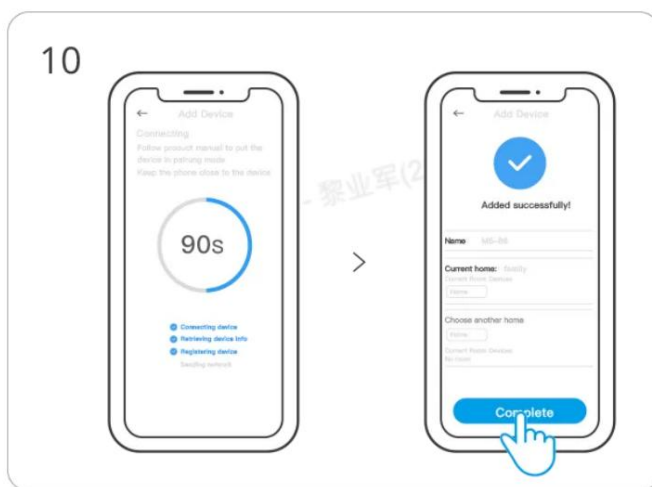

Zařízení „Zcela přidáno“.

## Změna sítě zařízení

Změňte síť zařízení pomocí „Nastavení Wi-Fi“ na stránce „Nastavení zařízení“ na eWeLink

App.

## Obnovení továrního nastavení zařízení (Dual Ecosystem)

- Po „Smazat zařízení“ v aplikaci eWeLink
- U zařízení dříve úspěšně přidanych do eWeLink proveďte nové párování pomocí jiného účtu eWeLink

- U zařízení dříve úspěšně přidaných do Matter proveďte nové spárování Bluetooth

Hmota

## FAQ

Nepodařilo se spárovat zařízení Wi-Fi s aplikací eWeLink APP

1. Ujistěte se, že je zařízení v režimu párování.

Zařízení automaticky opustí režim párování, pokud nebude spárováno do 10 minut.

2. Zapněte na svém mobilním telefonu službu určování polohy a udělte souhlas.

Před výběrem sítě Wi-Fi by měla být zapnuta služba určování polohy a povolení

je dáno. Oprávnění k informacím o poloze se používá k získání informací o seznamu Wi-Fi. Pokud klepnete "Zakázat", zařízení nebude přidáno.

3. Ujistěte se, že vaše síť Wi-Fi běží v pásmu 2,4 GHz.

4. Ujistěte se, že jste zadali správné Wi-Fi SSID a heslo, žádné speciální znaky

Chybné heslo je velmi častým důvodem selhání párování.

5. Pro dobrý přenos signálu při párování můžete zařízení dostat do blízkosti routeru.

6. Zkuste prosím spárovat zařízení v kompatibilním režimu.

Problémy se zařízeními Wi-Fi „Offline“.

Zkontrolujte prosím následující problémy podle stavu indikátoru Wi-Fi LED:

Kontrolka LED blikne každé 2 s znamená, že se vám nepodařilo připojit k routeru.

1. Možná jste zadali špatné Wi-Fi SSID a heslo.

2. Ujistěte se, že vaše Wi-Fi SSID a heslo neobsahují speciální znaky, např

Hebrejské, arabské znaky. Náš systém nedokáže rozpoznat tyto znaky, takže se nepodařilo připojit k Wi-Fi.

3. Možná má váš router nižší přenosovou kapacitu.

4. Možná je síla signálu Wi-Fi slabá. Váš router je příliš daleko od vašeho zařízení,

nebo mezi routerem a zařízením mohou být nějaké překážky, takže signál

přenos je zablokován.

5. Ujistěte se, že MAC zařízení není na černé listině vaší správy MAC.

Kontrolka LED dvakrát opakovaně blikne, což znamená, že se vám nepodařilo připojit k serveru.

1. Ujistěte se, že připojení k internetu je normální. K připojení můžete použít svůj telefon nebo počítač Internet, a pokud se vám nepodaří získat přístup, zkontrolujte dostupnost internetového připojení.

2. Možná má váš router nízkou přenosovou kapacitu. Počet zařízení připojených k routeru překračuje jeho maximální hodnotu. Zkontrolujte prosím maximální počet zařízení, která váš router může nést. Pokud počet připojených zařízení překročí maximální hodnotu, některá prosím smažte zařízení nebo vyměňte ležácký router a zkuste to znovu.

3. Kontaktujte svého ISP a potvrďte, že adresa našeho serveru není stíněná:

cn-disp.coolkit.cc (pevninská Čína)

as-disp.coolkit.cc (v Asii kromě Číny)

eu-disp.coolkit.cc (v EU)

us-disp.coolkit.cc (v USA)

Pokud žádná z výše uvedených metod tento problém nevyřešila, odešlete svůj problém prostřednictvím nápovědy a zpětné vazby v aplikaci eWeLink.

---

## Varování SAR

Za normálních podmínek používání by toto zařízení mělo být udržováno v odstupu minimálně 20 cm mezi anténou a tělem uživatele.

Dans des conditions normales d'utilisation, cet équipement doit être maintenu à une distance d'au moins 20 cm entre l'antenne and le corps de l'utilisateur.

---

## Upozornění WEEE



Informace o likvidaci a recyklaci WEEE Všechny produkty označené tímto symbolem jsou odpadní elektrické a elektronická zařízení (WEEE podle směrnice 2012/19/EU), se kterými by se nemělo míchat netříděný domovní odpad. Místo toho byste měli chránit lidské zdraví a životní prostředí odevzdání odpadního zařízení na určené sběrné místo pro recyklaci odpadu elektrická a elektronická zařízení jmenovaná vládou nebo místními úřady. Opravit likvidace a recyklace pomůže zabránit potenciálním negativním dopadům na životní prostředí a lidské zdraví. Další informace vám poskytne instalační technik nebo místní úřady umístění a také podmínky těchto sběrných míst.

## EU prohlášení o shodě

Společnost Shenzhen Sonoff Technologies Co., Ltd tímto prohlašuje, že typ rádiového zařízení [M5-1C-86W M5-2C-86WM5-3C-86W] je v souladu se směrnicí 2014/53/EU. Celý text EU prohlášení o shodě je k dispozici na této internetové adrese:

<https://sonoff.tech/compliance/>

Scatola	Scatola	Manuale	Borša	Borša
PAP 20	PAP 21	PAP 22	CPE 7	LDPE 4
Karta	Karta	Karta	Plastica	Plastica
RACCOLTA DIFFERENZIATA				
Verifica le disposizioni del tuo Comune. Samostatné složky a konferiscile in modo corretto.				

The logo for Sonoff, featuring a stylized 'S' with three curved lines above it representing a signal or sound, followed by the word 'SONOFF' in a bold, sans-serif font.

Výrobce: Shenzhen Sonoff Technologies Co., Ltd.

Adresa: 3F & 6F, Bldg A, č. 663, Bulong Rd, Shenzhen, Guangdong, Čína

PSČ: 518000

Servisní e-mail: support@itead.cc

Webové stránky: sonoff.tech

Vyrobeno v Číně



Points de collecte sur [www.quefairedemesdechets.fr](http://www.quefairedemesdechets.fr)  
Privilégiez la réparation ou le don de votre appareil !